

窓枠ものほし



日常通りの良い窓際でランラン物干し

カーテンを閉めても使えるロングアーム

収納時

使用時

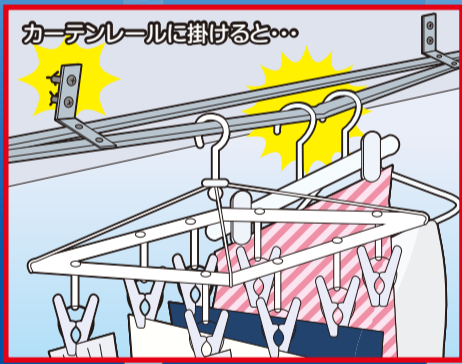

耐荷重
8kg

※1セット
あたり

シリーズは、
他にこんな便利な商品があります!



3つの便利な機能

竿が転がない
竿止め付き!

アームが長く洗濯物が
カーテンに当たりにくい

収納時には
目立たない

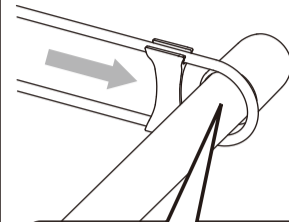

竿キャップφ35mmまで
ご利用いただけます。

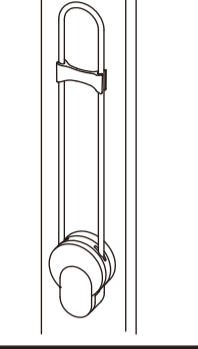
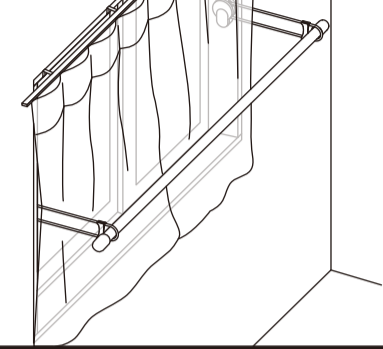

取付に必要な
窓枠の寸法

幅54mm以上 × 高さ320mm以上 × 厚み15mm以上

使用方法

使用時 ① アームを下ろし、物干し竿を竿掛け部に掛ける。
② 竿止めで竿を固定する。

収納時 ③ 竿止めてゆるめ、竿を外し、アームを上げ、収納する。

取付方法

必要工具 ⊕ドライバー・キリ

⚠ 取付時の注意事項

- 取付時、左右を間違えないよう注意してください。
(室内側から見て左側の窓枠に「左」の彫刻があるものを取り付ける)
- 左右の本体の高さが同じになるように取付位置を決めます。

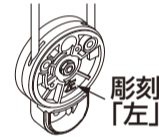

① 下図のようにカバーを手でつまんで引っ張り、外す。

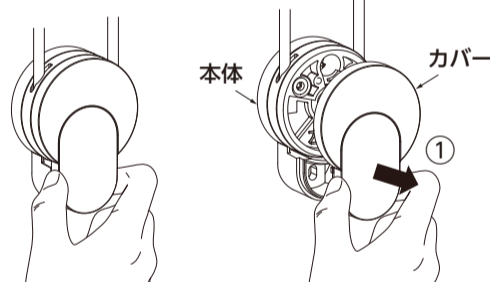

② パッケージの表面にある「下穴用台紙」を窓枠に当てて、キリで穴をあける。

③ 本体を同梱のネジで取り付ける。

④ 下記の確認を行なった後にカバーを取り付ける。

確認① 本体が確実に取り付いているか。
確認② アームがスムーズに上げ下ろしできるか。

⑤ もう1本の本体も同様に取付を行ってください。

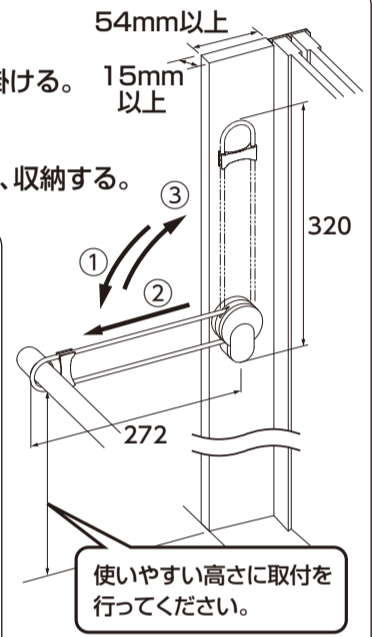

使いやすい高さに取付を行ってください。

⚠ 安全上の注意

Ⓜ 必ず守る Ⓝ 禁止行為

- 洗濯物の室内干し以外の用途に使用しない。
- 耐荷重8kgを超えた総重量の洗濯物を吊るさない。(1セット)
- 洗濯物を干しているときに、火気や暖房器具などを近づけない。
- 室内専用のため、浴室や屋外では使用しない。
- 本製品を使用中に、ネジを締め直してもぐらつきが直らない場合は使用を中止する。
- 使用しない時は収納状態にしておく。
- 洗濯物は竿の一部だけに荷重がかからないように、竿に均等に干してください。
- 小さなお子さんのいる家庭では、ぶつかったり、ぶら下がったりしないように十分注意する。

品名	窓枠ものほし
品番	KH25
用途	窓枠用竿掛け
重量	310g
耐荷重	8kg
原産国	日本

梱包明細		
部品	仕様	員数
本体	ステンレス PA6	2
取付用ネジ	ステンレス	4



タカラ産業株式会社

〒577-0013
大阪府東大阪市長田中2丁目2番30号 長田エミネンスビル2F
TEL (06) 7711-3080
<http://www.takaranet.co.jp>

製品安全への取り組み

弊社では、当製品を安全にご使用いただける様に、「安全な製品情報表示システム」を取り入れて、当製品の取扱説明書を作成しています。詳しい情報はサイトへアクセスください。