

DRY·WAVE®

ドライ・ウェーブ

「選べる」物干金物シリーズ

腰壁用可動式ポール

DRY·WAVE

SFK-P

※KANタイプKBNタイプと組み合わせて
使用してください。

腰壁用可動式ポール

組み合わせて使う物干金物

組み合わせることによって35種類のバリエーションを実現!!

■ SFK-P



耐荷重
30
kg

※1セットあたり

KANタイプ

斜上・水平・斜下 + 収納

KAN55

KAN65 KAN45

SFK-P
+
KAN

KBNタイプ

斜上・水平 + 収納

KBN55

KBN45 KBN35 KBN25

SFK-P
+
KBN

4段階スライド
機能搭載

アームの種類も豊富に取り揃えており、ベランダ広さに応じてお選びいただけます。
本製品はアームの角度を調節してご利用いただけます。

※物干竿と竿止めは、商品に含まれておりません。



腰壁用可動式ポール+物干金物 SFK-P

柱とアームを組み合わせて、使用していただく製品となっています。アームの種類も豊富で、バルコニーの広さに応じて物件ごとの対応が可能です。

標準納まり図

SFK-P+KAN65 (55) (45)

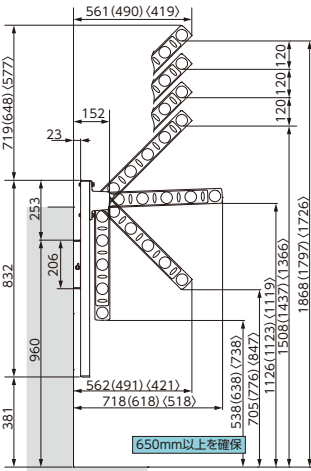

SFK-P+KBN55 (45) (35) [25]

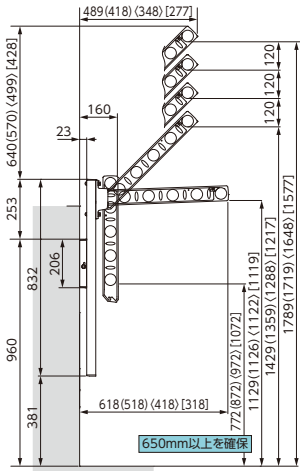

壁付金具

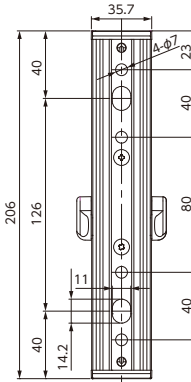

足かかり寸法(650mm以上)が確保できない場合は、スライド柱背面のストッパーでスライド柱の高さを調整してください。

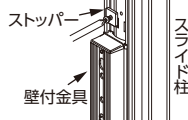

品質保証

お客様にご満足いただける品質で、製品をご提供するために各種試験を行っております。

強度試験機



X線蛍光分析器



製品安全への取り組み

弊社では、当製品を安全にご使用いただける様に、「安全な製品情報表示システム」を取り入れて、当製品の取扱説明書を作成しています。詳しい情報はサイトへアクセスください。



※工業地域又は、沿岸付近などでご使用される場合は弊社営業窓口までご相談ください。

材質：アーム……………アルミダイカスト
スライド柱……………アルミ押し出し材
キャップ類……………ポリプロピレン樹脂

取付金具 (オプション品)

コンクリート用

品番/DRY-06-05

- ・カットアンカー …… M8用(4ヶ)
- ・平座金 …… M8用(4ヶ)
- ・六角ボルト …… M8×25(4本)

木下地用

品番/DRY-06-02

- ・コーチスクリュー …… φ6×75(4本)
- ・平座金 …… φ6用(4ヶ)

品番/DRY-06-14

- ・コーチスクリュー …… φ8×90(4本)
- ・平座金 …… φ8用(4ヶ)

支柱用 貫通ボルト□50(□70)セット

品番/DRY-06-06 (07)

- ・六角ボルト …… M8×80(100)(4本)
- ・平座金 …… M8用(8ヶ)
- ・六角ナット …… M8用(4ヶ)
- ・バネ座金 …… M8用(4ヶ)

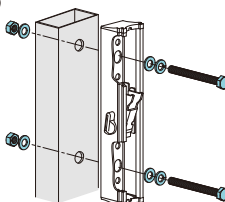

※DRY-06-06は50□まで
DRY-06-07は70□まで対応

支柱用 インボルトナットセット

品番/DRY-06-17

- ・インボルトナット …… PL8(4本)
- ・六角ボルト …… M8×30(4本)
- ・平座金 …… M8用(4枚)

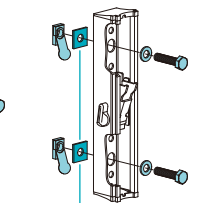

防水シーラーセット

品番/DRY-06-18

- ・防水シーラー …… 20×20×2t(4枚)

鉄骨・木造用

※お客様にてご用意ください。

- ・タッピンネジ …… φ5~6(8本)
- ・平座金 …… φ5~6用(8枚)

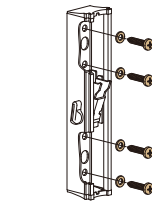

竿止め

品番:PS2232

- 竿の直径φ22~32mmまで取付け可能です。
- 竿止め本体はアルミダイカスト製(粉体塗装)です。
- 竿や物干金物にキズを付けない樹脂カバー付きです。
- 手で締めつけるだけで簡単、工具いらず!
- 竿の片側だけの取付けでしっかり固定できます。



取付け
取扱方法

お求めは

製造元



タカラ産業株式会社

〒577-0013

大阪府東大阪市長田中2丁目2番30号 長田エミネスビル2F

TEL(06)7711-3080

<http://www.takaranet.co.jp>